

WINIX

Návod k použití

ULTRAZVUKOVÝ ZVLHČOVAČ



CS ULTRAZVUKOVÝ ZVLHČOVAČ
SK ULTRAZVUKOVÝ ZVLHČOVAČ

Návod k použití
Návod k použití

Název modelu:

L61

OBSAH

Čeština	3
Slovenština	13

CS Průvodce používáním
a péčí:

- Záruka na výrobek je vytištěna na zadní straně tohoto návodu.
- Tento výrobek je vyroben pouze pro použití v Evropě.
- Tento výrobek je vhodný pouze pro střídavý proud 220 V – 240 V.

SK Průvodce používáním
a péčí:

- Záruka na výrobek je vytištěna na zadní straně tohoto návodu.
- Tento výrobek je vyroben pouze pro použití v Evropě.
- Tento výrobek je vhodný pouze pro střídavý proud 220 V – 240 V.

SCHÉMA SOUČÁSTÍ MODELU

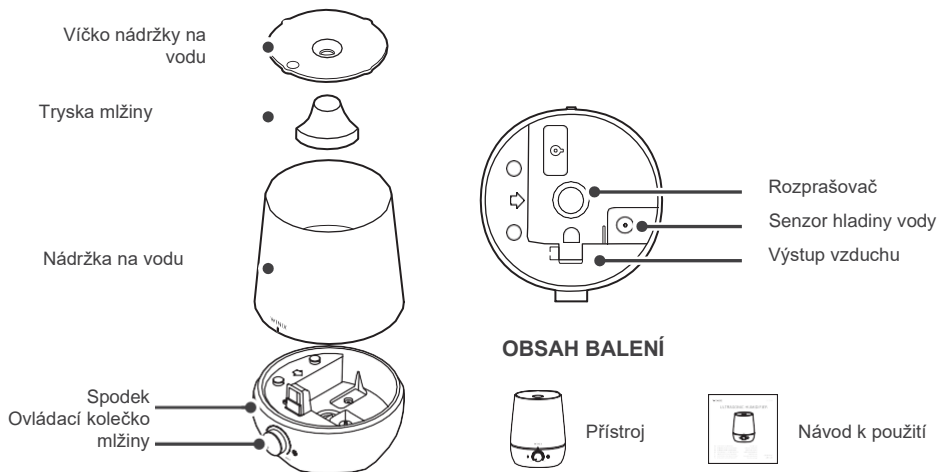

KDE SE POUŽÍVÁ

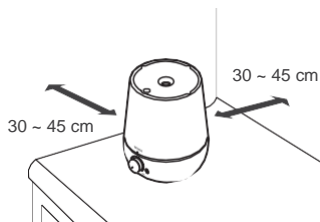

- Zvlhčovač vzduchu umístíte alespoň 30 cm od stěn a spotřebičů, abyste zabránili jejich navlhnutí.
- Umístíte zvlhčovač vzduchu na stůl nebo pracovní desku. Nepokládejte jej přímo na podlahu nebo koberec.
- **NEUMÍSTUJTE** přístroj ke stěnám nebo předmětům nebo na místa se špatnou cirkulací vzduchu. Může to mít za následek naměření nesprávných hodnot vestavěným senzorem vlhkosti.

OVLÁDACÍ PANEL

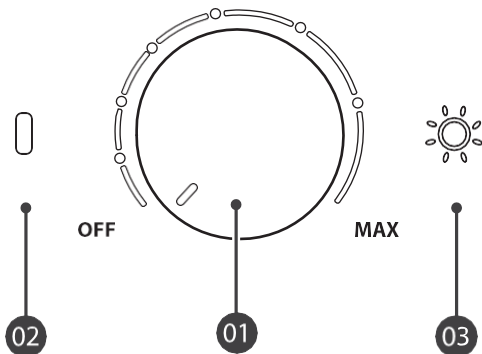

01. Kolečko vypínače a nastavení výkonu tvorby mlžiny

- Otočte ovládacím kolečkem ve směru hodinových ručiček.
- Ovládacím kolečkem lze přístroj zapnout a nastavit úroveň tvorby mlžiny; libovolně nastavte tvorbu mlžiny pro tišší provoz.

02. Alarm prázdné nádržky

- Pokud není dostatek vody, přístroj zastaví činnost a současně bude blikat červený indikátor LED.

03. Noční osvětlení

- Jedním stisknutím tlačítka nočního osvětlení zapnete noční osvětlení. Na dně nádržky na vodu se rozsvítí kontrolka a osvětlí nádržku.
- Jas osvětlení lze přepnout do polohy VYPNUTO > Modrá > Zelená > Jantarová > VYPNUTO.

ULTRAZVUKOVÉ ZVLHČOVÁNÍ TEPLOU A STUDENOU MLŽINOU

Objem

- 2,2 litry

Max. 26 hodin provozu

- V závislosti na přirozené vlhkosti ve vaší domácnosti, teplotě vody, kterou používáte, a zvoleném nastavení úrovně tvorby mlžiny se může doba provozu prodloužit nebo zkrátit.

Nastavitelná úroveň mlžiny

- Mlžina se nastavuje od nejnižšího výkonu po nejvyšší.
- Na otočném ovladači tvorby mlžiny se rozsvítí příslušná úroveň mlžiny.

Téměř neslyšný provoz

- Hladina hluku nižší než 28 dB vám umožní klidný spánek v příjemném a tichém prostředí.

Noční náladové světlo

- Součástí je užitečná funkce osvětlení s možností nezávislého nočního osvětlení nebo ovládání pomocí dotykových tlačítek.

Automatické ochranné vypnutí

- Když je nádržka prázdná, přístroj se automaticky vypne.

Jak přidávat esenciální oleje?

1. Esenciální olej lze přidat pouze do podstavce.
2. Před přidáním esenciálního oleje nalijte do podstavce vždy asi 100 ml vody.

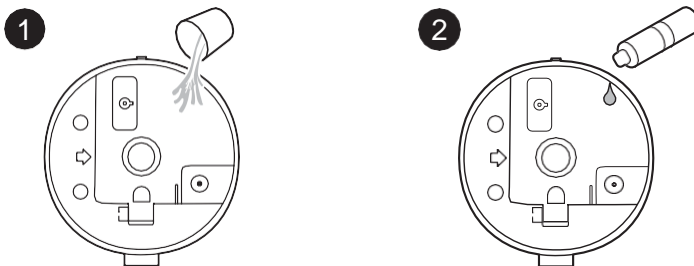

ÚDRŽBA A ČIŠTĚNÍ

Před instalací a použitím si přečtěte všechny pokyny

- Zvlhčovač vždy umístěte na pevný, rovný povrch. Pod zvlhčovač se doporučuje umístit vodotěsná podložka nebo deska. Působením vody nebo vlhkosti může dojít k poškození povrchové úpravy podlahy.
- Nesahejte na přístroj, který spadl do vody. Okamžitě jej odpojte.
- Po použití a před čištěním vždy odpojte přístroj z elektrické zásuvky.
- Přístroj neumísťujte ani neskladujte na místech, kde by mohl spadnout nebo být stažen do vody nebo umyvadla.

Omyjte trysku, odděleně ji zakryjte a nechte nádržku vyschnout ve stínu

- Nádržku čistěte čistou vodou alespoň jednou až dvakrát týdně.
- Přirozeně se vyskytující skvrny uvnitř nádržky lze vyčistit měkkým hadříkem.
- K čištění nepoužívejte chemické prostředky, jako jsou bělidla, abraziva apod.

Čištění ultrazvukového převodníku

- Ultrazvukový modul zvlhčovače čistěte alespoň jednou až dvakrát týdně.
- Při vylévání vody z hlavního tělesa jej nakloňte ve směru vzduchového závěsu.
- Do tohoto otvoru (výstupu vzduchu) nepouštějte vodu.
- Nikdy se nedotýkejte převodníku/ultrazvukové membrány prsty; přírodní olej a kosmetické přípravky na pokožce mohou poškodit povrch.
- Ultrazvukovou membránu nikdy nečistěte škrábáním tvrdým předmětem. Poškrábání povrchu vibrátoru ostrým předmětem může způsobit oslabení výkonu tvorby mlžiny nebo poruchu.



- Podstavec nikdy neponožujte do vody nebo jiné kapaliny.
- Obecně platí, že pokud se uživatel dotkne prsty převodníku/ultrazvukové membrány, může přírodní olej a kosmetické přípravky na pokožce poškodit povrch, což má za následek nepravidelný výstup mlžiny. Aby přístroj v takovém případě správně fungoval, je třeba;

1. Nádržku na vodu a podstavec 2~3krát umýt a poté přístroj znovu zapnout. V případě, že přístroj není umyt, bude fungovat normálně po 30 minutách až 1 hodině v nepřetržitém režimu.
2. Při nedostatečném množství vody se mlžina nemusí vytvářet správně. (Může se jednat o závadu na vzduchovém závěsu nebo vodním ventilu) Po vyjmutí nádržek na vodu by mělo být v podstavci nejméně 30 mm vody.

Tlumič vodicího držáku

- Nejlépe se oplachuje čistou tekoucí vodou.
- Vysušte a znovu namontujte.

Hlubkové čištění (octem)

- Před a po dlouhodobém skladování zvlhčovače zcela vysušte a oťete výstup mlžiny.
- Vyčistěte nádržku, zásobník, víčko nádržky a převodník / ultrazvukovou membránu pomocí směsi vody a bílého octa v poměru 10:1.
- Naplňte nádržku zředěnou octovou vodou až do maximální úrovně.
- Do hlavního tělesa nalijte asi 400 ml smíchané vody.
- Naplňte nádržku na vodu a hlavní těleso vodou a počkejte 30 až 60 minut.
- Smíchanou vodu vylijte a 2 až 3krát opláchněte vnitřek čistou vodou z vodovodu.
- Nechte díly uschnout na dobře zastíněném místě.
- Vysušený výrobek znovu sestavte.

PRVNÍ POUŽITÍ

 **POZOR:** Před naplněním nádržky vodou vypněte napájení a odpojte přístroj ze zásuvky.



1. Umístěte přístroj na rovný a tvrdý povrch. Sejměte horní kryt a nádržku na vodu z podstavce.



4. Nasadte zpět nádržku na vodu a naplňte ji vodou tak, aby nepřesahovala rysku MAX. Pokud esenciální olej nepoužíváte, ignorujte kroky 2–4.

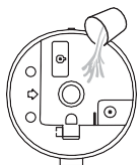

2. Nalijte do podstavce asi 100 ml vody.

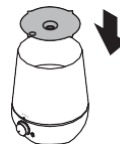

5. Nasadte kryt zpět na nádržku na vodu a zkontrolujte, zda je dobře usazen.

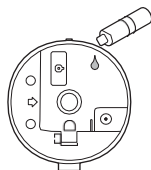

3. Přidejte do podstavce 6–7 kapek esenciálního oleje podle obrázku. Množství esenciálního oleje můžete zvýšit podle svých představ.

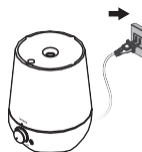

6. Zapojte a zapněte spotřebič. Vodu do přístroje dolévejte vždy před připojením k napájení.

BEZPEČNOST A UPOZORNĚNÍ

- Tento výrobek je určen pouze pro použití v domácnosti.
- Nikdy nezakrývejte přístroj, pokud je v provozu.
- Napájecí kabel vždy uchovávejte mimo dosah vysokých teplot a ohně.
- Provádějte pravidelnou údržbu ultrazvukové membrány.
- K čištění ultrazvukové membrány nikdy nepoužívejte čisticí prostředky.
- Nepokoušejte se přístroj seřizovat nebo opravovat. Servis musí provádět odborný nebo kvalifikovaný personál.
- Pokud se objeví neobvyklý hluk nebo zápach, přestaňte přístroj používat.
- Pokud přístroj delší dobu nepoužíváte, odpojte jej ze zásuvky.
- Nedotýkejte se vody nebo jakýchkoli částí přístroje, které jsou pokryty vodou, pokud je přístroj zapnutý nebo zapojený.
- Nikdy přístroj nepoužívejte bez vody v nádržce.
- V nádržce používejte pouze vodu.
- Nikdy nepoužívejte žádné přísady do vody.
- Držte tento přístroj mimo dosah dětí. Nedovolte, aby děti používaly tento přístroj bez dozoru.
- Nepoužívejte přístroj ve venkovním prostředí. Pouze pro vnitřní použití.



VAROVÁNÍ

Abyste snížili riziko úrazu elektrickým proudem, zkratu a/nebo požáru, dodržujte pokyny uvedené v tomto návodu.

- Pokud je napájecí kabel poškozený, musí být nahrazen speciálním kabelem. Opětovná montáž se provádí u výrobce nebo jeho servisního zástupce.
- Tento přístroj není určen pro použití osobami (včetně dětí) se sníženými fyzickými, smyslovými nebo duševními schopnostmi nebo osobami s nedostatečnými zkušenostmi a znalostmi o tomto přístroji, pokud nejsou pod dohledem nebo poučeny o používání spotřebiče osobou odpovědnou za jejich bezpečnost.
- Děti by měly být pod dohledem, aby si se spotřebičem nehrály.
- Tento přístroj není určen k ochraně dokumentů nebo ke konzervaci uměleckých děl.



Při odpojování přístroje netahejte za napájecí kabel.



Napájecí kabel za provozu neuvazujte ani na něm nedělejte uzly.



Pokud se přístroj ponoří do vody, odpojte jej od sítě a kontaktujte zákaznický servis.



Za provozu přístroj neodpojujte ze zásuvky ani s ním nehýbejte.



Nezapojujte další spotřebiče do stejné zásuvky nebo zdroje napájení.



Nedotýkejte se zástrčky mokřma rukama.



Pokud přístroj delší dobu nepoužíváte, odpojte jej ze zásuvky.



Neumísťujte jej do blízkosti topných těles.



Nepoužívejte přístroj v oblasti mlžiny nebo výparů z průmyslových olejů nebo v oblasti velkého množství kovového prachu.



Kabel se může poškodit násilným ohybáním, taháním, kroucením, svazováním, skřípnutím nebo působením těžkých předmětů.



Neinstalujte přístroj do žádného motorového nebo dopravního vozidla. (nákladní automobily, lodě, čluny atd.)



Neumísťujte jej do prostoru s nadměrným množstvím škodlivých plynů.



Neumísťujte jej do blízkosti hořlavých materiálů. (aerosoly, paliva, plyny atd.)



Neumísťujte přístroj do větru nebo prúvanu.



Neumísťujte jej pod elektrické zásuvky.



Neumísťujte jej do příliš vlhkých prostor, kde může dojít k navlhnutí přístroje.



Abyste snížili riziko požáru nebo úrazu elektrickým proudem,

nepoužívejte tento ventilátor s žádným polovodičovým zařízením pro regulaci otáček.

DŮLEŽITÉ BEZPEČNOSTNÍ POKYNY

Děkujeme, že jste si zakoupili ultrazvukový zvlhčovač Winix. Tento výrobek je určen pouze pro použití v domácnosti. Před použitím si pozorně přečtěte všechny pokyny.

- Přístroj neopravujte ani neupravujte. Veškeré opravy by měl provádět kvalifikovaný technik.
- Zástrčka pro tento přístroj je polarizovaná, přičemž jeden kolík je širší než druhý. Zástrčku nezapojíte do elektrické zásuvky násilím.
Zástrčku nijak neupravujte. Pokud zástrčku nelze do zásuvky zapojit, zástrčku otočte. Pokud zástrčku stále nelze zapojit, obraťte se na kvalifikovaného technika, aby nainstaloval správnou zásuvku.
- Nepoužívejte přístroj, pokud je poškozený napájecí kabel nebo zástrčka nebo je uvolněné připojení k zásuvce.
- Používejte pouze střídavé napájení 220 V – 240 V.
- Nepoškozujte, nelámejte, násilně neohýbejte, netahujte, nekruťte a nesvazujte napájecí kabel, ani na něj nepokládejte těžké předměty.
- Pravidelně odstraňujte prach z napájecí zástrčky. Tím se sníží riziko zasažení elektrickým proudem v důsledku nahromadění vlhkosti.
- Před čištěním přístroje vytáhněte zástrčku ze zásuvky. Při odpojování napájecí zástrčky uchopte přímo zástrčku, nikdy ji nedržte za kabel.
- Pokud je zástrčka poškozená, musí ji vyměnit výrobce nebo kvalifikovaný technik.
- Pokud přístroj nepoužíváte, vytáhněte zástrčku ze zásuvky.
- Nemanipulujte se zástrčkou mokřými rukama.
- Nepoužívejte přístroj, pokud používáte insekticidy vytvářející kouř v interiéru.
- Nečistěte přístroj benzenem nebo ředidlem. Nestříkejte na přístroj insekticidy.
- Nepoužívejte přístroj na místech, kde je vlhko nebo kde by mohl navlhnout, například v koupelně.
- Nevkládejte prsty nebo cizí předměty do vstupu nebo výstupu vzduchu.
- Přístroj nepoužívejte v blízkosti hořlavých plynů. Přístroj nepoužívejte v blízkosti cigaret, kadidla nebo jiných předmětů, které vytvářejí jiskry.
- Přístroj neodstraňuje oxid uhelnatý uvolňovaný z topných zařízení nebo jiných zdrojů.

ČASTO KLADENÉ OTÁZKY

Zapnutí napájení nefunguje

- Opatrně zasuňte zástrčku do zásuvky.
- Zkontrolujte, zda je v nádržce na vodu voda. Pokud ne, přidejte vodu.

Nevychází žádná pára

- Je nádržka na vodu prázdná?
 - Naplňte nádržku vodou více než do poloviny.
- Jsou tryska a kryt dobře usazený?
 - Nasaďte kryt správně.
- Vyčistěte ultrazvukový modul.

Je cítit silný zápach

- Ujistěte se, že vnitřek tělesa zvlhčovače a nádržky na vodu není znečištěn.
 - Vyčistěte vnitřní část hlavního tělesa a nádržky na vodu.

- Nechali jste vodu v nádržce na vodu a v zásobníku na vlhkost po dlouhou dobu?
 - Každý den vyměňte vodu v nádržce na vodu za novou vodu z vodovodu. Každý den také vylijte zbývající vodu z hlavního tělesa a nádržky na vodu.

Svítil kontrolka nedostatku vody

- Děje se to hned po nastavení nádržky na vodu?
 - Po několika okamžicích voda z nádržky na vodu naplní zásobník a kontrolka nedostatku vody zhasne.
- Je přístroj nakloněn?
 - Vypusťte vodu ze zvlhčovače a umístěte jej na rovný, stabilní povrch.

ZÁRUKA NA VÝROBEK

Podmínky záruky jsou následující:

1. Tento výrobek je vyráběn s přísnou kontrolou kvality a inspekce.
2. Záruka zaniká, pokud k poruše výrobku došlo v důsledku nedbalosti nebo nesprávného použití spotřebitelem. Převážné a servisní poplatky mohou být účtovány i během záruční doby.
3. Při uplatnění záruky na výrobek je třeba předložit doklad o koupi.
4. Uložte doklad o koupi na bezpečném místě nebo zaregistrujte svůj výrobek na webu winix.cz a nahrajte doklad o koupi.
5. Tato záruka je platná pouze v Evropě.

Název modelu	L61	
Záruční doba	24 měsíců	
Místo nákupu		
Tel. číslo místa nákupu		
Zákazník	Adresa	
	Jméno	
	Tel.	

SPECIFIKACE PŘÍSTROJE

Název modelu	L61
Napájecí napětí	220–240 V / 50–60 Hz
Jmenovitý příkon	18 W
Objem nádržky	2,2 l
Výstup chladné vlhkosti	Až 210 ml/h
Doba provozu	Až 30 hodin
Rozměry výrobku	17,5 cm (š) × 18,0 cm (h) × 22,9 cm (v)
Hmotnost	0,8 kg

Vnější vzhled, design a specifikace výrobku mohou být změněny bez předchozího upozornění za účelem zlepšení výkonu výrobku.

Varování: Změny nebo úpravy tohoto přístroje, které nebyly výslovně schváleny stranou odpovědnou za shodu, mohou vést ke ztrátě oprávnění uživatele k provozu zařízení.

Poznámka: Toto zařízení bylo testováno a shledáno vyhovujícím limitům pro digitální zařízení třídy B podle části 18 pravidel FCC. Tyto limity jsou navrženy tak, aby poskytovaly přiměřenou ochranu proti škodlivému rušení při instalaci v obytných budovách. Toto zařízení generuje, využívá a může vyzařovat vysokofrekvenční energii, a pokud není instalováno a používáno v souladu s pokyny, může způsobit škodlivé rušení rádiové komunikace. Neexistuje však žádná záruka, že k rušení v konkrétní instalaci nedojde. Pokud toto zařízení způsobuje škodlivé rušení rozhlasového nebo televizního příjmu, což lze zjistit vypnutím a zapnutím zařízení, doporučujeme uživateli, aby se pokusil rušení odstranit jedním nebo více z následujících opatření.

- Přesměrujte nebo přemístěte přijímací anténu.
- Zvětšete vzdálenost mezi zařízením a přijímačem.
- Připojte zařízení k zásuvce v jiném obvodu, než ke kterému je připojen přijímač.
- Poradte se s prodejcem nebo zkušeným rádio/TV technikem.

Toto zařízení obsahuje vysílače/přijímače, které jsou v souladu s kanadskými ustanoveními RSS pro licenční výjimky pro inovace, vědu a hospodářský rozvoj. Provoz je podmíněn následujícími dvěma podmínkami:

- Toto zařízení nesmí způsobovat rušení.
 - Toto zařízení musí akceptovat jakékoli rušení, včetně rušení, které může způsobit nežádoucí provoz zařízení.
-

S dotazy týkajícími se výrobků a zákaznického servisu se obraťte na společnost Winix

- Webové stránky: www.winix.cz

Pro urychlení servisu uveďte název a číslo modelu, povahu problému, kontaktní údaje a adresu.

SCHÉMA SÚČASTÍ MODELU

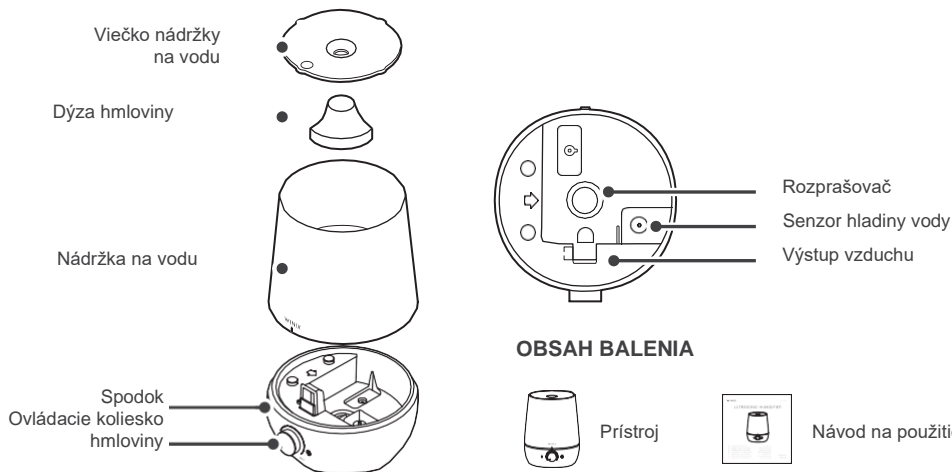

KDE SA POUŽÍVA

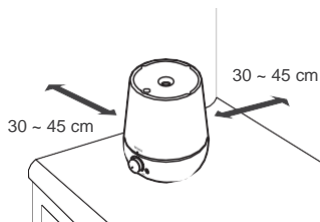

- Zvlhčovač vzduchu umiestnite aspoň 30 cm od stien a spotrebičov, aby ste zabránili ich navlhnutiu.
- Umiestnite zvlhčovač vzduchu na stôl alebo pracovnú dosku. Nekladte ho priamo na podlahu alebo koberec.
- **NEUMIESTŇUJTE** prístroj k stenám alebo predmetom alebo na miesta so zlou cirkuláciou vzduchu. Môže to mať za následok nameranie nesprávnych hodnôt vstavaným senzorom vlhkosti.

OVLÁDACÍ PANEL

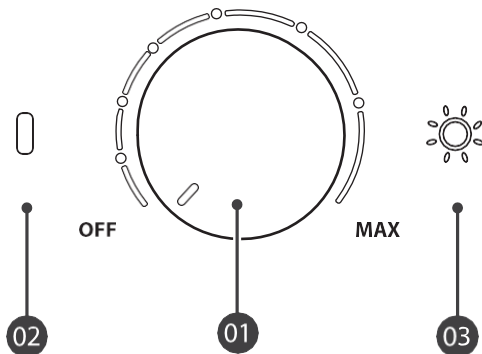

01. Koliesko vypínača a nastavenia výkonu tvorby hmloviny

- Otočte ovládacím kolieskom v smere hodinových ručičiek.
- Ovládacím kolieskom je možné prístroj zapnúť a nastaviť úroveň tvorby hmloviny; ľubovoľne nastavte tvorbu hmloviny pre tichšiu prevádzku.

02. Alarm prázdnej nádržky

- Ak nie je dostatok vody, prístroj zastaví činnosť a súčasne bude blikať červený indikátor LED.

03. Nočné osvetlenie

- Jedným stlačením tlačidla nočného osvetlenia zapnete nočné osvetlenie. Na dne nádržky na vodu sa rozsvietí kontrolka a osvetlí nádržku.
- Jas osvetlenia je možné prepnúť do polohy VYPNUTÉ > Modrá > Zelená > Jantárová > VYPNUTÉ.

ULTRAZVUKOVÉ ZVLHČOVANIE TEPLOU A STUDENOU HMLOVINOU

Objem

- 2,2 litra

Max. 26 hodín prevádzky

- V závislosti od prirodzenej vlhkosti vo vašej domácnosti, teploty vody, ktorú používate, a zvoleného nastavenia úrovne tvorby hmloviny sa môže čas prevádzky predĺžiť alebo skrátiť.

Nastaviteľná úroveň hmloviny

- Hmlovina sa nastavuje od najnižšieho výkonu po najvyšší.
- Na otočnom ovládači tvorby hmloviny sa rozsvieti príslušná úroveň hmloviny.

Takmer nepočuteľná prevádzka

- Hladina hluku nižšia než 28 dB vám umožní pokojný spánok v príjemnom a tichom prostredí.

Nočné náladové svetlo

- Súčasťou je užitočná funkcia osvetlenia s možnosťou nezávislého nočného osvetlenia alebo ovládania pomocou dotykových tlačidiel.

Automatické ochranné vypnutie

- Keď je nádržka prázdna, prístroj sa automaticky vypne.

Ako pridávať esenciálne oleje?

1. Esenciálny olej je možné pridať iba do podstavca.
2. Pred pridaním esenciálneho oleja nalejte do podstavca vždy asi 100 ml vody.

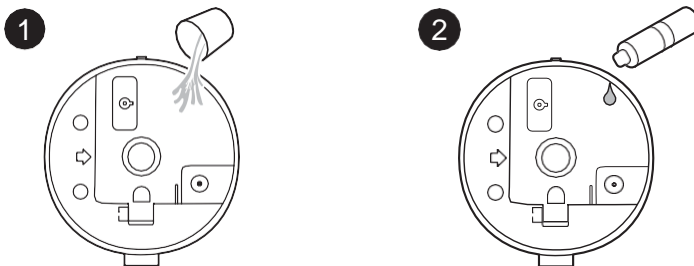

ÚDRŽBA A ČISTENIE

Pred inštaláciou a použitím si prečítajte všetky pokyny

- Zvlhčovač vždy umiestnite na pevný, rovný povrch. Pod zvlhčovač sa odporúča umiestniť vodotesná podložka alebo doska. Pôsobením vody alebo vlhkosti môže dôjsť k poškodeniu povrchovej úpravy podlahy.
- Nesiahajte na prístroj, ktorý spadol do vody. Okamžite ho odpojte.
- Po použití a pred čistením vždy odpojte prístroj od elektrickej zásuvky.
- Prístroj neumiestňujte ani neskladujte na miestach, kde by mohol spadnúť alebo byť stiahnutý do vane alebo umývadla.

Umyte dýzu, oddelene ju zakryte a nechajte nádržku vyschnúť v tieni

- Nádržku čistíte čistou vodou aspoň raz až dvakrát týždenne.
- Prirodzene sa vyskytujúce škvrny vnútri nádržky je možné vyčistiť mäkkou handričkou.
- Na čistenie nepoužívajte chemické prostriedky, ako sú bielidlá, abrazíva a pod.

Čistenie ultrazvukového prevodníka

- Ultrazvukový modul zvlhčovača čistíte aspoň raz až dvakrát týždenne.
- Pri vylievaní vody z hlavného telesa ho nakloňte v smere vzduchového závesu.
- Do tohto otvoru (výstupu vzduchu) nevpušťaťte vodu.
- Nikdy sa nedotýkajte prevodníka/ultrazvukovej membrány prstami; prírodný olej a kozmetické prípravky na pokožke môžu poškodiť povrch.
- Ultrazvukovú membránu nikdy nečistite škrabaním tvrdým predmetom. Poškriabanie povrchu vibrátora ostrým predmetom môže spôsobiť oslabenie výkonu tvorby hmloviny alebo poruchu.



- Podstavec nikdy neponárajte do vody alebo inej kvapaliny.
- Všeobecne platí, že ak sa používateľ dotkne prstami prevodníka/ultrazvukovej membrány, môžu prírodný olej a kozmetické prípravky na pokožke poškodiť povrch, čo má za následok nepravidelný výstup hmloviny. Aby prístroj v takom prípade správne fungoval, je potrebné;

1. Nádržku na vodu a podstavec 2- až 3-krát umyť a potom prístroj znovu zapnúť. V prípade, že prístroj nie je umytý, bude fungovať normálne po 30 minútach až 1 hodine v nepretržitom režime.
2. Pri nedostatočnom množstve vody sa hmlovina nemusí vytvárať správne (môže ísť o poruchu na vzduchovom závесе alebo vodnom ventile). Po vybratí nádržiek na vodu by malo byť v podstavci najmenej 30 mm vody.

Tlmič vodiaceho držiaka

- Najlepšie sa oplachuje čistou tečúcou vodou.
- Vysušte a znovu namontujte.

Hĺbkové čistenie (octom)

- Pred a po dlhodobom skladovaní zvlhčovača úplne vysušte a utrite výstup hmloviny.
- Vyčistíte nádržku, zásobník, viečko nádržky a prevodník/ultrazvukovú membránu pomocou zmesi vody a bieleho octu v pomere 10 : 1.
- Naplňte nádržku zriadenou octovou vodou až do maximálnej úrovne.
- Do hlavného telesa nalejte asi 400 ml zmiešanej vody.
- Naplňte nádržku na vodu a hlavné teleso vodou a počkajte 30 až 60 minút.
- Zmiešanú vodu vylejte a 2- až 3-krát opláchnite vnútro čistou vodou z vodovodu.
- Nechajte diely uschnúť na dobre zatienenom mieste.
- Vysušený výrobok znovu zostavte.

PRVÉ POUŽITIE

 **POZOR:** Pred naplnením nádržky vodou vypnite napájanie a odpojte prístroj od zásuvky.



1. Umiestnite prístroj na rovný a tvrdý povrch. Odoberte horný kryt a nádržku na vodu z podstavca.



4. Nasadte späť nádržku na vodu a naplňte ju vodou tak, aby nepresahovala rysku MAX. Ak esenciálny olej nepoužívate, ignorujte kroky 2 – 4.

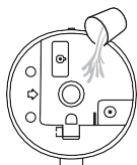

2. Nalejte do podstavca asi 100 ml vody.

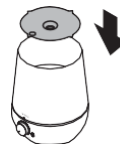

5. Nasadte kryt späť na nádržku na vodu a skontrolujte, či je dobre usadený.

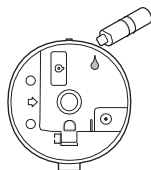

3. Pridajte do podstavca 6 – 7 kvapiek esenciálneho oleja podľa obrázka. Množstvo esenciálneho oleja môžete zvýšiť podľa svojich predstáv.

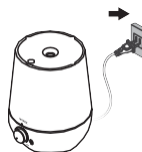

6. Zapojte a zapnite spotrebič. Vodu do prístroja dolievajte vždy pred pripojením k napájaniu.

BEZPEČNOSŤ A UPOZORNENIA

- Tento výrobok je určený iba na použitie v domácnosti.
- Nikdy nezakrývajte prístroj, ak je v prevádzke.
- Napájací kábel vždy uchovávajte mimo dosahu vysokých teplôt a ohňa.
- Vykonávajte pravidelnú údržbu ultrazvukovej membrány.
- Na čistenie ultrazvukovej membrány nikdy nepoužívajte čistiace prostriedky.
- Nepokúšajte sa prístroj nastavovať alebo opravovať. Servis musí vykonávať odborný alebo kvalifikovaný personál.
- Ak sa objaví neobvyklý hluk alebo zápach, prestaňte prístroj používať.
- Ak prístroj dlhší čas nepoužívate, odpojte ho od zásuvky.
- Nedotýkajte sa vody alebo akýchkoľvek častí prístroja, ktoré sú pokryté vodou, ak je prístroj zapnutý alebo zapojený.
- Nikdy prístroj nepoužívajte bez vody v nádržke.
- V nádržke používajte iba vodu.
- Nikdy nepoužívajte žiadne prísady do vody.
- Držte tento prístroj mimo dosahu detí. Nedovoľte, aby deti používali tento prístroj bez dozoru.
- Nepoužívajte prístroj vo vonkajšom prostredí. Iba na vnútorné použitie.



VAROVANIE

Aby ste znížili riziko úrazu elektrickým prúdom, skratu a/alebo požiaru, dodržujte pokyny uvedené v tomto návode.

- Ak je napájací kábel poškodený, musí sa nahradiť špeciálnym káblom. Opätovná montáž sa vykonáva u výrobcu alebo jeho servisného zástupcu.
- Tento prístroj nie je určený na použitie osobami (vrátane detí) so zníženými fyzickými, zmyslovými alebo duševnými schopnosťami alebo osobami s nedostatočnými skúsenosťami a znalosťami o tomto prístroji, ak nie sú pod dohľadom alebo poučené o používaní spotrebiča osobou zodpovednou za ich bezpečnosť.
- Deti by mali byť pod dohľadom, aby sa so spotrebičom nehrali.
- Tento prístroj nie je určený na ochranu dokumentov alebo na konzerváciu umeleckých diel.



Pri odpájaní prístroja neťahajte za napájací kábel.



Napájací kábel počas prevádzky neuväzujte ani na ňom nerobte uzly.



Ak sa prístroj ponorí do vody, odpojte ho od siete a kontaktujte zákaznický servis.



Počas prevádzky prístroj neodpájajte od zásuvky ani s ním nehýbte.



Nezapájajte ďalšie spotrebiče do rovnakej zásuvky alebo zdroja napájania.



Nedotýkajte sa zástrčky mokrymi rukami.



Ak prístroj dlhší čas nepoužívate, odpojte ho od zásuvky.



Neumiestňujte ho do blízkosti ohrievacích telies.



Nepoužívajte prístroj v oblasti hmloviny alebo výparov z priemyselných olejov alebo v oblasti veľkého množstva kovového prachu.



Kábel sa môže poškodiť násilným ohýbaním, ťahaním, krútením, zväzovaním, priškripením alebo pôsobením ťažkých predmetov.



Neinštalujte prístroj do žiadneho motorového alebo dopravného vozidla (nákladné automobily, lode, člny atď.)



Neumiestňujte ho do priestoru s nadmerným množstvom škodlivých plynov.



Neumiestňujte ho do blízkosti horľavých materiálov. (aerosóly, palivá, plyny atď.)



Neumiestňujte prístroj do vetra alebo prievanu.



Neumiestňujte ho pod elektrické zásuvky.



Neumiestňujte ho do príliš vlhkých priestorov, kde môže dôjsť k navlhnutiu prístroja.



Aby ste znížili riziko požiaru alebo úrazu elektrickým prúdom, nepoužívajte tento ventilátor so žiadnym polovodičovým zariadením na reguláciu otáčok.

DÔLEŽITÉ BEZPEČNOSTNÉ POKYNY

Ďakujeme, že ste si kúpili ultrazvukový zvlhčovač Winix. Tento výrobok je určený iba na použitie v domácnosti. Pred použitím si pozorne prečítajte všetky pokyny.

- Prístroj neopravujte ani neupravujte. Všetky opravy by mal vykonávať kvalifikovaný technik.
- Zástrčka pre tento prístroj je polarizovaná, pričom jeden kolík je širší než druhý. Zástrčku nezapájajte do elektrickej zásuvky násilím.
Zástrčku nijako neupravujte. Ak zástrčku nie je možné do zásuvky zapojiť, zástrčku otočte. Ak zástrčku stále nie je možné zapojiť, obráťte sa na kvalifikovaného technika, aby nainštaloval správnu zásuvku.
- Nepoužívajte prístroj, ak je poškodený napájací kábel alebo zástrčka alebo je uvoľnené pripojenie k zásuvke.
- Používajte iba striedavé napájanie 220 V – 240 V.
- Nepoškodujte, nelámte, násilne neohýbajte, neťahajte, nekrúťte a neväzujte napájací kábel, ani naň nekladte ťažké predmety.
- Pravidelne odstraňujte prach z napájacej zástrčky. Tým sa zníži riziko zasiahnutia elektrickým prúdom v dôsledku nahromadenia vlhkosti.
- Pred čistením prístroja vyťahnite zástrčku zo zásuvky. Pri odpájaní napájacej zástrčky uchopte priamo zástrčku, nikdy ju nedržte za kábel.
- Ak je zástrčka poškodená, musí ju vymeniť výrobca alebo kvalifikovaný technik.
- Ak prístroj nepoužívate, vyťahnite zástrčku zo zásuvky.
- Nemanipulujte so zástrčkou mokrymi rukami.
- Nepoužívajte prístroj, ak používate insekticídy vytvárajúce dym v interiéri.
- Nečistite prístroj benzénom alebo riedidlom. Nestriekajte na prístroj insekticídy.
- Nepoužívajte prístroj na miestach, kde je vlhko alebo kde by mohol navlhnúť, napríklad v kúpeľni.
- Nevkladajte prsty alebo cudzie predmety do vstupu alebo výstupu vzduchu.
- Prístroj nepoužívajte v blízkosti horľavých plynov. Prístroj nepoužívajte v blízkosti cigariet, kadidla alebo iných predmetov, ktoré vytvárajú iskry.
- Prístroj neodstraňuje oxid uhoľnatý uvoľňovaný z ohrievacích zariadení alebo iných zdrojov.

ČASTO KLADENÉ OTÁZKY

Zapnutie napájania nefunguje

- Opatrne zasuňte zástrčku do zásuvky.
- Skontrolujte, či je v nádržke na vodu voda. Ak nie, pridajte vodu.

Nevychádza žiadna para

- Je nádržka na vodu prázdna?
 - Naplňte nádržku vodou viac než do polovice.
 - Sú dýza a kryt dobre usadené?
 - Nasadte kryt správne.
 - Vyčistite ultrazvukový modul.

Je cítiť silný zápach

- Uistite sa, že vnútro telesa zvlhčovača a nádržky na vodu nie je znečistené.
 - Vyčistite vnútornú časť hlavného telesa a nádržky na vodu.

- Nechali ste vodu v nádržke na vodu a v zásobníku na vlhkosť dlhý čas?
 - Každý deň vymeňte vodu v nádržke na vodu za novú vodu z vodovodu. Každý deň takisto vylejte zostávajúcu vodu z hlavného telesa a nádržky na vodu.

Svieti kontrolka nedostatku vody

- Deje sa to hneď po nastavení nádržky na vodu?
 - Po niekoľkých okamihoch voda z nádržky na vodu naplní zásobník a kontrolka nedostatku vody zhasne.
- Je prístroj naklonený?
 - Vypustite vodu zo zvlhčovača a umiestnite ho na rovný, stabilný povrch.

ZÁRUKA NA VÝROBOK

Podmienky záruky sú nasledujúce:

1. Tento výrobok sa vyrába s prísnou kontrolou kvality a inšpekciami.
2. Záruka zaniká, ak k poruche výrobku došlo v dôsledku nedbalosti alebo nesprávneho použitia spotrebiteľom. Prepravné a servisné poplatky sa môžu účtovať aj počas záručnej lehoty.
3. Pri uplatnení záruky na výrobok je potrebné predložiť doklad o kúpe.
4. Uložte doklad o kúpe na bezpečnom mieste alebo zaregistrujte svoj výrobok na webe winix.cz a nahrajte doklad o kúpe.
5. Táto záruka je platná iba v Európe.

Názov modelu	L61	
Záručná lehota	24 mesiacov	
Miesto nákupu		
Tel. číslo miesta nákupu		
Zákazník	Adresa	
	Meno	
	Tel.	

ŠPECIFIKÁCIA PRÍSTROJA

Názov modelu	L61
Napájacie napätie	220 – 240 V / 50 – 60 Hz
Menovitý príkon	18 W
Objem nádržky	2,2 l
Výstup chladnej vlhkosti	Až 210 ml/h
Čas prevádzky	Až 30 hodín
Rozmery výrobku	17,5 cm (š) × 18,0 cm (h) × 22,9 cm (v)
Hmotnosť	0,8 kg

Vonkajší vzhľad, dizajn a špecifikácia výrobku sa môžu zmeniť bez predchádzajúceho upozornenia s cieľom zlepšenia výkonu výrobku.

Varovanie: Zmeny alebo úpravy tohto prístroja, ktoré neboli výslovne schválené stranou zodpovednou za zhodu, môžu viesť k strate oprávnenia používateľa na prevádzku zariadenia.

Poznámka: Toto zariadenie bolo testované a uznané za vyhovujúce limitom pre digitálne zariadenia triedy B podľa časti 18 pravidiel FCC. Tieto limity sú navrhnuté tak, aby poskytovali primeranú ochranu proti škodlivému rušeniu pri inštalácii v obytných budovách. Toto zariadenie generuje, využíva a môže vyžarovať vysokofrekvenčnú energiu, a ak nie je inštalované a používané v súlade s pokynmi, môže spôsobiť škodlivé rušenie rádiovkej komunikácie. Neexistuje však žiadna záruka, že k rušeniu v konkrétnej inštalácii nedôjde. Ak toto zariadenie spôsobuje škodlivé rušenie rozhlasového alebo televízneho prijmu, čo je možné zistiť vypnutím a zapnutím zariadenia, odporúčame používateľovi, aby sa pokúsil rušenie odstrániť jedným alebo viacerými z nasledujúcich opatrení.

- Presmerujte alebo premiestnite prijímaciu anténu.
- Zväčšite vzdialenosť medzi zariadením a prijímačom.
- Pripojte zariadenie k zásuvke v inom obvode, než ku ktorému je pripojený prijímač.
- Poradte sa s predajcom alebo skúseným rádio/TV technikom.

Toto zariadenie obsahuje vysielače/prijímače, ktoré sú v súlade s kanadskými ustanoveniami RSS pre licenčné výnimky pre inovácie, vedu a hospodársky rozvoj. Prevádzka je podmienená nasledujúcimi dvoma podmienkami:

- Toto zariadenie nesmie spôsobovať rušenie.
- Toto zariadenie musí akceptovať akékoľvek rušenie, vrátane rušenia, ktoré môže spôsobiť nežiaduca prevádzka zariadenia.

S otázkami týkajúcimi sa výrobkov a zákazníckeho servisu sa obráťte na spoločnosť Winix

- Webové stránky: www.winix.cz

Na urýchlenu servisu uveďte názov a číslo modelu, povahu problému, kontaktné údaje a adresu.

POZNÁMKA

WINIX

Výrobce

WINIX INC., 295, GONGDAN 1-DAERO, SIHEUNG-SI,
GYEONGGI-DO, 429-850, KOREA

Dovozce pro Evropu

WINIX EUROPE B.V. HOOGOORDDREEF 125,
1101 BB, AMSTERDAM NIZOZEMÍ
www.winixeuropa.eu

Výhradní distributor značky Winix pro Českou republiku a Slovenskou republiku

CM Trade Via s.r.o.,
Jundrovská 618/31, 624 00, Brno, Česká republika,
tel.: +420 549 274 164
www.winix.cz

**S dotazy týkajícími se
výrobků a zákaznického
servisu se obraťte na
společnost Winix**

- Webové stránky: www.winix.cz

Pro urychlení servisu uveďte název a číslo modelu, povahu problému, kontaktní údaje a adresu.